

# M2 IEBT SW

In-Ear Wireless

사용 설명서



# 내용

중요 안전 지침.....	2
M2 IEBT SW In-Ear Wireless 헤드폰 .....	4
포장 내용물 .....	6
제품 개요 .....	7
헤드폰 개요 .....	7
그림 설명 .....	8
LED 표시 개요.....	10
버튼 개요 .....	11
사용 시작 안내.....	12
충전 관련 기본사항 .....	12
헤드폰 페어링하기 .....	14
헤드폰 사용하기 .....	17
헤드폰 착용 .....	17
헤드폰 켜기 .....	17
헤드폰 끄기 .....	17
볼륨 조절 .....	18
헤드폰의 배터리 수명 점검 .....	19
음악/비디오 재생하기 .....	20
음악 재생 제어하기 .....	21
헤드폰에서 전화하기 .....	22
음성 제어 기능.....	24
보관 및 관리 .....	25
이어 어댑터 변경 .....	25
보관 및 취급 .....	26
충전식 배터리 정보 .....	27
문제 해결 .....	28
이전에 페어링된 장치 제거 .....	29
규격 .....	30
상표 .....	31



## 중요 안전 지침

- ▶ 제품을 사용하기 전에 이 사용 설명서를 주의해서 모두 읽으십시오.
- ▶ 명백하게 결함이 있는 제품은 사용하지 마십시오.
- ▶ Bluetooth® 무선 전송이 허용된 장소에서만 제품을 사용해 주십시오.

### 건강 손상 및 사고의 예방



- ▶ 높은 볼륨 레벨로부터 청력을 보호하십시오. 장기간 높은 볼륨 레벨에서 헤드폰을 사용할 때 청력이 영구 손상될 수 있습니다. Sennheiser 헤드폰은 중저 볼륨 레벨에서도 매우 잘 들립니다.

- ▶ 이어 커널 폰을 귀에 너무 깊이 삽입하거나 이어 어댑터 없이 절대 삽입하지 마십시오. 이어 커널 폰은 항상 귀에서 매우 천천히 조심스럽게 빼십시오.



- ▶ 본 제품은 심장 박동기와 이식형 제세동기(ICD) 및 기타 이식물에 간섭을 초래할 수 있는 강한 영구 자기장을 발생시킵니다. 자석이 있는 제품 구성 부품과 심장 박동기, 이식형 제세동기, 기타 이식물 사이의 거리를 항상 최소 10cm (3.94") 이상 유지하십시오.

- ▶ 제품, 액세서리 및 포장재를 아이들과 애완동물이 접근할 수 없는 장소에 보관하여 사고 및 질식 위험을 방지하십시오.

- ▶ 특별한 주의가 요구되는 상황에서(예를 들어 차량 통행 중이나 숙달된 작업을 수행할 때) 제품을 사용하지 마십시오.

### 제품 손상 및 오작동 방지

- ▶ 부식이나 변형을 피하기 위해 항상 제품을 건조하게 하고 고온에 노출시키지 마십시오. 정상적인 작동 온도는 10~40°C입니다.

- ▶ Sennheiser가 공급하거나 추천하는 부속품/액세서리/예비 부품만 사용하십시오.

- ▶ 부드러운 마른 헝겊으로만 제품을 청소해 주십시오.

- ▶ 제품을 주의해서 사용하고, 깨끗하고 먼지가 없는 곳에 보관하십시오.



**용도/책임**

본 In-Ear Wireless 헤드폰은 Bluetooth를 통한 무선 통신을 지원하는 휴대용 음악 플레이어, 휴대폰, 태블릿 등의 모바일 장치와 함께 사용하도록 제작되었습니다. 호환되는 Bluetooth 장치로는 다음과 같은 프로파일을 지원하는 장치가 있습니다. 핸드프리 프로파일(HFP), 고급 오디오 분배 프로파일(A2DP), 오디오/비디오 원격 제어 프로파일(AVRCP).

이 제품을 해당 관련 사용 설명서 및 제품 설명서에서 명시되지 않은 용도로 사용하면 부적절한 사용으로 간주됩니다.

이 제품 및 제품의 부속품/액세서리를 남용 또는 오용함으로써 발생한 손상의 경우 Sennheiser는 이에 대해 책임을 지지 않습니다.

제품을 작동하기 전에 해당 국가별 규정을 확인하십시오.

**리튬 폴리머 배터리 팩 관련 안전 지침**

**경고**

드문 경우, 리튬 폴리머 배터리 팩에서 다음과 같은 사고가 발생할 수 있습니다.



- 폭발
- 화재
- 발열
- 연기 또는 가스 발생



충전 배터리가 장착된 제품은 특별 수집 장소에 폐기하거나 지정된 딜러에게 반환하십시오.



Sennheiser에서 권장하는 충전 배터리와 충전기만 사용하십시오.



충전 배터리가 내장된 제품을 충전할 시에는 10~40°C의 온도에서 충전하십시오.



사용한 후에는 배터리로 작동되는 제품의 스위치를 끄십시오.



제품을 장기간 사용하지 않을 경우 배터리를 정기적으로 충전해 두십시오(약 3개월마다).



70°C 이상으로 가열하지 마십시오. 예: 직사광선에 노출시키거나 불속에 넣지 마십시오.



충전식 배터리가 내장된 제품에 명백한 결함이 있을 경우에는 충전하지 마십시오.

## M2 IEBT SW In-Ear Wireless 헤드폰

M2 IEBT SW In-Ear Wireless 헤드폰은 타협하지 않는 스타일, 사운드 성능, 그리고 어디에든 휴대할 수 있는 이동성을 제공합니다. 이 헤드폰은 고품질 디자인과 Bluetooth 4.2 및 Qualcomm® aptX™ 또는 AAC 오디오 코덱에 기반한 뛰어난 무선 사운드가 조합되어 있습니다.

### 특장점

- 고객 맞춤형 스테인리스 스틸 인이어 사운드 터널로 우수한 음향적 정밀도 제공
- Qualcomm® aptX™ 지원으로 진정한 Hi-Fi 사운드 구현
- AAC (Advanced Audio Coding) 지원으로 더욱 뛰어난 음질과 명료함 전달
- 1.5시간 충전으로 6시간 지속되는 배터리 수명

### Bluetooth



M2 IEBT SW In-Ear Wireless 헤드폰은 Bluetooth 4.2 표준을 준수하며, 다음과 같은 프로파일의 모든 Bluetooth 1.1, 1.2, 2.0, 2.1, 3.0, 4.0, 4.1과 호환됩니다. 핸즈프리 프로파일(HFP), 고급 오디오 분배 프로파일(A2DP), 오디오/비디오 원격 제어 프로파일(AVRCP).

### aptX™



AAC 또는 aptX™ 오디오 코딩은 선명하고 순수한 풀 스테레오 사운드를 항상 제공합니다. 단순히 듣는 차원을 넘어 의도한 대로 오디오를 경험하고 느낄 수 있습니다. aptX™를 이용한 Bluetooth 기술로 최고 품질의 유선 사운드와 구분할 수 없을 정도의 무선 사운드 품질이 가능하게 되었습니다.

### aptX™ LL



Qualcomm® aptX™ LL (로우 레이턴시) 오디오는 Bluetooth® 무선 지원 장치가 시각적 미디어와 함께 사운드를 제공합니다. 지연을 줄이고 오디오 전송의 종단 간 속도를 개선하여 고품질, 동기화 사용자 경험을 제공합니다. aptX 로우 레이턴시를 사용하여 게임과 비디오 시청과 같은 응용 분야를 위한 무선의 자유를 즐길 수 있습니다.

## 포장 내용물

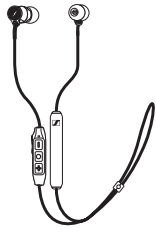

헤드폰



휴대용 케이스



이어 어댑터



충전용 USB 케이블

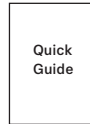

빠른 가이드

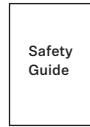

안전 지침

**i** 액세서리 목록은 [www.sennheiser.com](http://www.sennheiser.com)에서 볼 수 있습니다. 공급업체에 대한 정보는 현지 Sennheiser 파트너: [www.sennheiser.com](http://www.sennheiser.com) > "Sales Partner" 로 문의하십시오.



# 제품 개요

## 헤드폰 개요

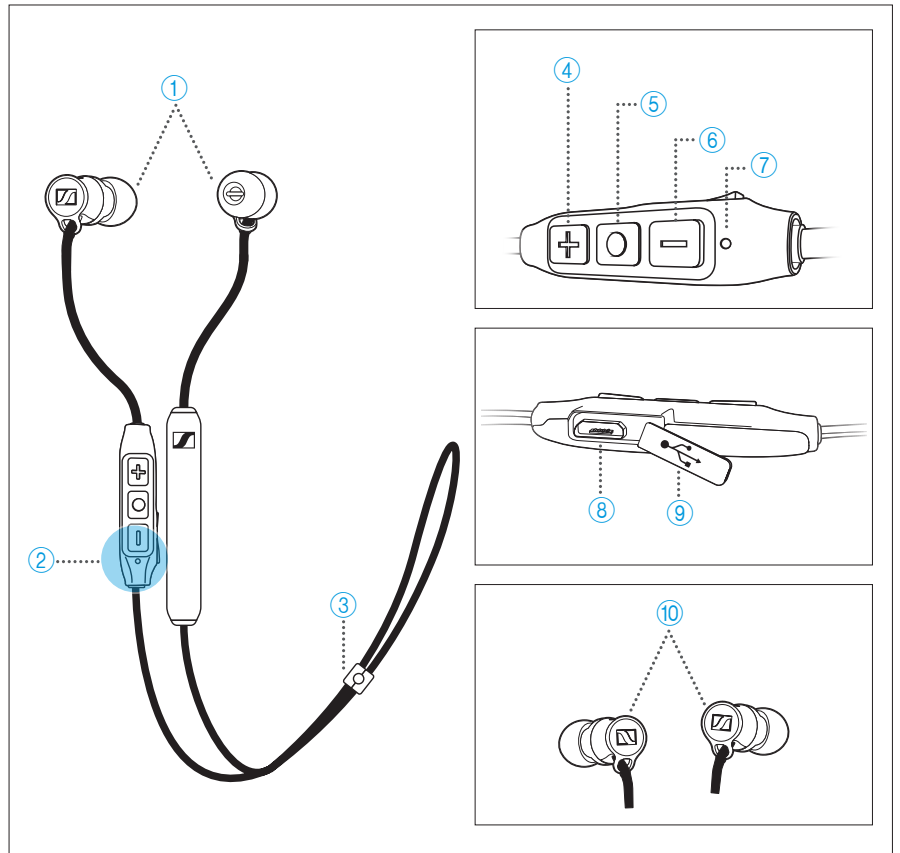



- ① 이어 어댑터
- ② Bluetooth 안테나(위치)
- ③ 케이블 정리 장치
- ④ 볼륨/트랙 + 버튼
- ⑤ 다기능 버튼

- ⑥ 볼륨/트랙 - 버튼
- ⑦ LED
- ⑧ 마이크로 USB 입력 단자
- ⑨ 마이크로 USB 덮개
- ⑩ 마그네틱 베이스

## 그림 설명

### 버튼 입력 그림 설명

그림	의미
	버튼을 눌렀다가 바로 손가락을 떼십시오.
	버튼을 2번 누르십시오.
	버튼을 누르고 2초 후에 손가락을 떼십시오.

LED 그림 설명

그림	의미
	LED가 켜집니다.
	깜박임을 나타내는 간격입니다.
...	LED가 켜지고 계속 깜박입니다.
	깜박이기 전에 LED가 켜지는 시간입니다.

본 설명서에서 사용될 수 있는 그림 예제:

그림	의미
	LED가 계속 깜박입니다.
	LED가 3초간 켜진 다음 꺼지고 다시 반복됩니다.
	LED가 켜진 다음 2초간 꺼지고 다시 반복됩니다.
	LED가 계속 켜진 상태입니다.
	LED가 1초마다 청색과 적색으로 깜박입니다.

그림 문자 “i”

“i” 표시가 있는 설명은 헤드폰 사용법과 관련된 유용한 정보를 제공합니다.

## LED 표시 개요

### 사용 중 LED 표시

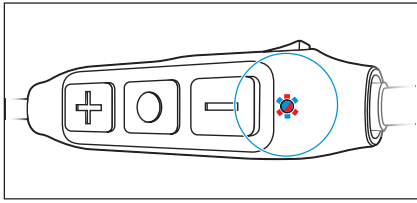

LED	의미
	헤드폰이 켜집니다. 페어링/연결에 성공하였습니다.
	헤드폰이 꺼집니다. 페어링에 실패하였습니다.
	헤드폰이 페어링 모드에 있습니다.
	걸려오는 전화.
	장치가 헤드폰에서 올바르게 제거되었습니다.
	헤드폰이 유휴 모드입니다(예를 들어, 헤드폰이 페어링되었으나 장치에 연결되어 있지 않음).

## 버튼 개요

### 다기능 버튼

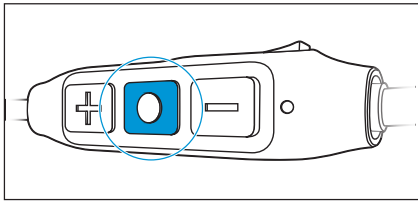

누르기	기능	페이지
↓ 1x	전화를 받거나 통화를 종료합니다. 걸려오는 전화를 받고 현재 통화를 종료합니다. 트랙을 재생/일시 정지합니다.	22 22 21
↓ 1s	전화를 거부합니다. 헤드폰과 스마트폰 간의 통화를 전환합니다.	22 23
↓ 2x	걸려오는 전화를 받고 현재 통화를 대기 상태로 전환하거나, 양 통화 간에 전환할 수 있습니다.	22
↓ 3x	음성 제어 기능이 활성화됩니다.	24

### 볼륨/트랙 + 버튼

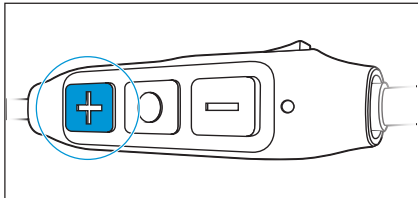

누르기	기능	페이지
↓ 1x	볼륨을 높입니다.	18
↓ 1s	다음 트랙을 재생합니다.	21

### 볼륨/트랙 - 버튼

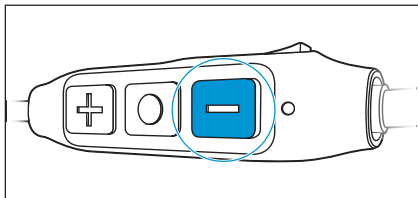

누르기	기능	페이지
↓ 1x	볼륨을 낮춥니다.	18
↓ 1s	이전 트랙을 재생합니다.	21

# 사용 시작 안내

## 충전 관련 기본사항



완전 충전은 약 1.5시간이 소요됩니다. 헤드폰을 처음 사용하기 전에 중단 없이 완전 충전해 주십시오.

제공된 USB 케이블만을 사용하여 헤드폰을 충전하시는 것이 좋습니다. 외부 USB 전원 어댑터를 사용하여 충전하는 경우, 정격 출력이 500 mA 이상인 어댑터만 사용하는 것이 좋습니다.

LED	의미
	충전
	완전 충전

### 헤드폰 충전하기

1. 마이크로 USB 커버를 열어서 마이크로 USB 입력에 액세스하십시오.
  2. 충전 케이블의 마이크로 USB 플러그를 헤드폰의 마이크로 USB 입력 단자에 연결하십시오.
  3. USB 플러그를 컴퓨터의 USB 포트에 연결하십시오. 외부 전원 어댑터를 사용하는 경우, USB 플러그를 전원 어댑터나 차량용 USB 충전기 어댑터에 연결하고 전원에 연결하십시오.
- 헤드폰 배터리의 수명에 따라 LED가 깜박입니다/켜집니다. 헤드폰이 과충전을 방지하는 지능형 배터리 충전 기술을 이용합니다.

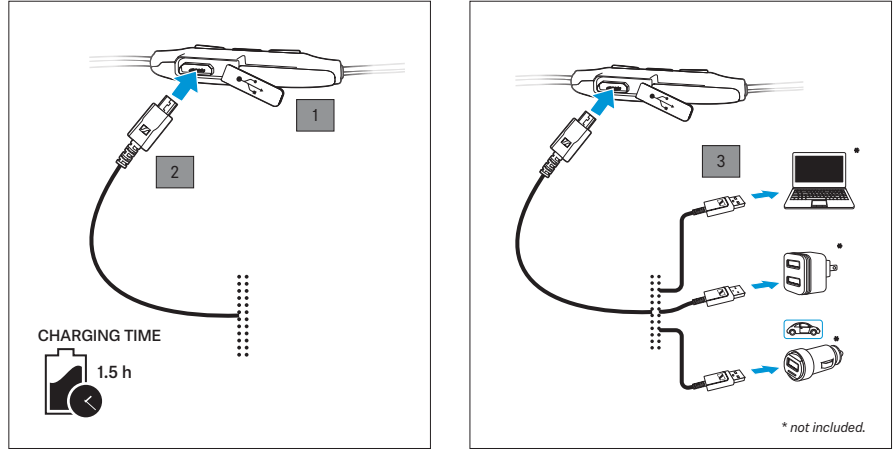

**i** 15°C 이하의 온도에서는 충전 시간이 더 걸릴 수 있습니다.

## 헤드폰 페어링하기

주의  
오작동의 위험!



휴대폰에서 발생된 전파는 민감하고 보호되지 않은 장치의 작동에 문제를 일으킬 수 있습니다.

▶ **Bluetooth** 무선 전송이 허용된 장소에서만 제품을 사용하여 통화해 주십시오.

M2 IEBT SW In-Ear Wireless 헤드폰은 **Bluetooth 4.2** 표준과 호환됩니다. **Bluetooth** 기능을 통해 무선으로 데이터를 전송하려면 다음의 프로파일을 지원하는 **Bluetooth** 호환 장치와 페어링해야 합니다.

- ▶ 핸드프리 프로파일(HFP)
- ▶ 오디오/비디오 원격 제어 프로파일(AVRCP)
- ▶ 고급 오디오 분배 프로파일(A2DP)

처음 전원을 켜면 헤드폰은 자동으로 페어링 모드로 들어갑니다. 헤드폰이 이미 몇 개의 장치와 페어링되었다면 전원을 켜고 나서 마지막으로 연결된 2개의 **Bluetooth** 장치와 자동으로 연결을 시도합니다. **Bluetooth** 장치 또는 스마트폰 중에서 최대 8개의 연결 프로파일을 저장할 수 있습니다.

아홉 번째 장치와 페어링할 경우, 가장 사용빈도가 적은 **Bluetooth** 장치의 저장된 연결 프로파일이 덮어씌워집니다. 덮어씌워진 **Bluetooth** 장치와 다시 연결하려면 페어링을 다시 해야 합니다.

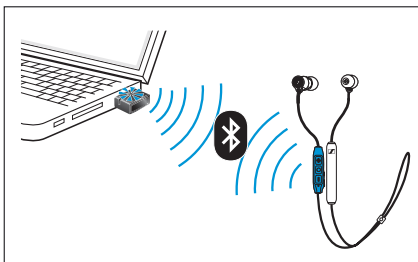
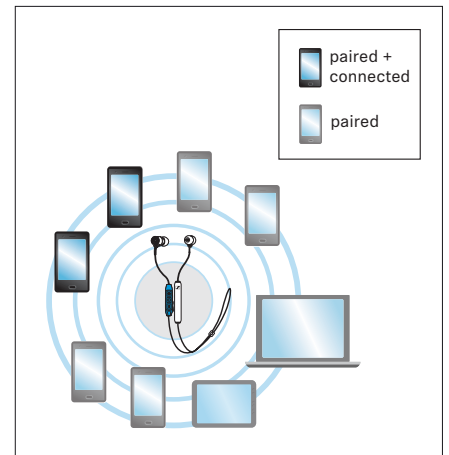

**i** 헤드폰을 PC 또는 Mac에 페어링하고 연결하려면 **BTD 800 USB** 와 같은 **Sennheiser Bluetooth USB** 동글을 사용하는 것이 좋습니다.





**헤드폰을 Bluetooth 장치와 페어링하는 방법**

이 절차를 수행할 경우에는 페어링이 완료될 때까지 헤드폰을 끄고 헤드폰과 스마트폰의 거리가 20 cm 이내여야 합니다.

**i** 헤드폰은 처음 전원을 켜면 페어링 모드로 자동으로 들어갑니다.

1. 다기능 버튼을 4초간 누릅니다.  
그러면 몇 초 후 "power on (전원 켜짐)"이라는 음성 안내가 들린 다음 신호음이 들릴 것입니다. LED가 청색과 적색으로 동시에 반짝입니다. 헤드폰이 페어링 모드에 있습니다.
2. 스마트폰에서 Bluetooth 기능을 켜 주십시오.
3. 스마트폰에서 Bluetooth 장치를 검색하십시오.  
스마트폰 근처에 있는 활성화된 Bluetooth 장치가 모두 표시됩니다.
4. 표시된 Bluetooth 장치 목록에서 "\*\*\* IE FREE"를 선택합니다. 필요한 경우 기본 PIN 코드 "0000"을 입력하십시오.  
페어링이 성공적으로 이루어지면 "connected (연결됨)"라는 음성 안내가 들립니다. LED가 청색으로 3회 깜박입니다.

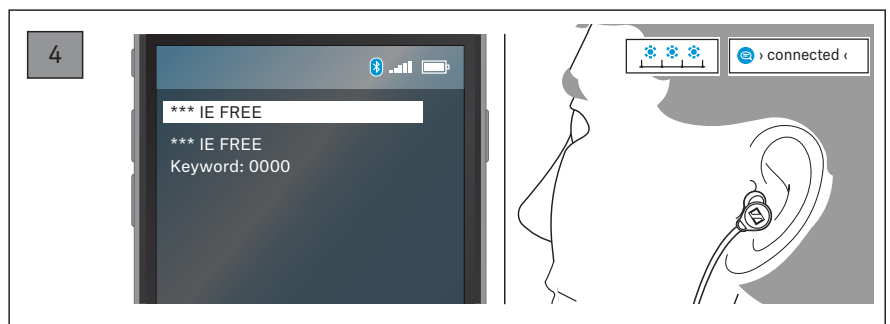
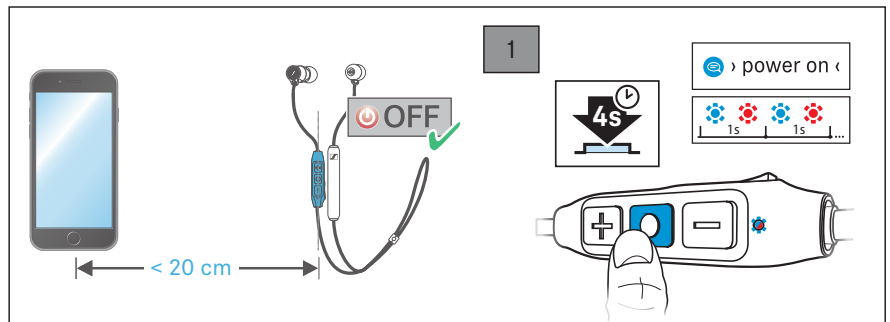

**i** 5분 내에 연결되지 않을 시에는 페어링 모드가 종료되고 헤드폰이 꺼집니다. 필요한 경우 페어링 절차를 반복합니다.

### 헤드폰과 Bluetooth 장치 간 연결 해제

- ▶ 스마트폰에서 Bluetooth를 비활성화하십시오.  
스마트폰과 헤드폰 간 페어링이 해제됩니다. 이후 헤드폰에서는 페어링했던 다른 장치를 검색합니다. 장치를 찾지 못할 경우 "lost connection (연결 해제)"이라는 음성 안내가 들립니다. 헤드폰이 유휴 모드에 들어갑니다.

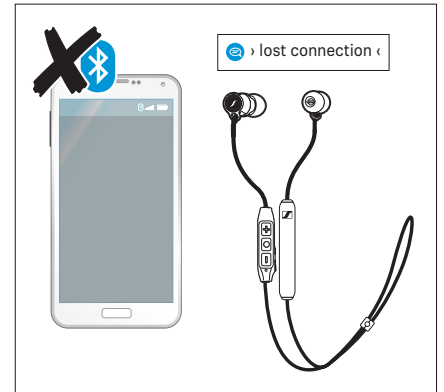
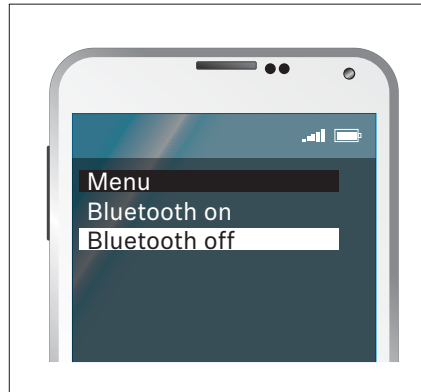

# 헤드폰 사용하기

## 헤드폰 착용

1. 전면 또는 후면에서 인 이어 헤드폰을 착용할 수 있습니다.
2. 완벽한 착용을 위해 케이블 정리 장치를 조절합니다.
3. 해당하는 경우 마그네틱 헤드폰 베이스를 같이 잡고 인 이어 헤드폰이 목 주변에 단단히 유지되도록 합니다.

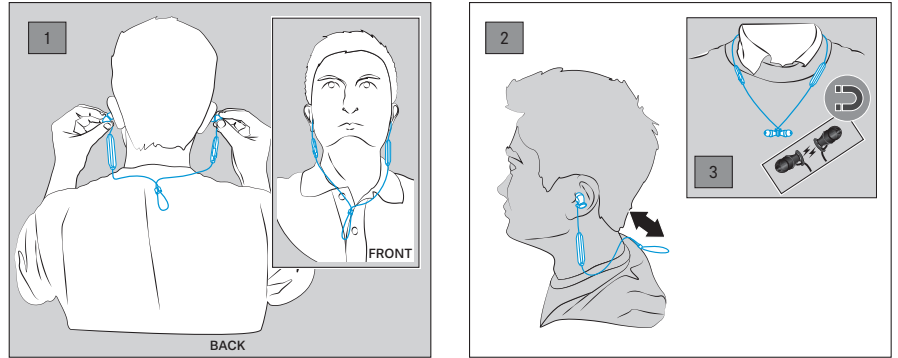

**i** 기본적으로 중간 크기 이어 어댑터가 헤드폰과 함께 제공됩니다. 필요한 경우 이어 어댑터를 귀에 완벽하게 맞는 크기로 교체하십시오.

## 헤드폰 켜기

### 경고

높은 볼륨 레벨로 인한 위험!



높은 볼륨 레벨에서 장기간 음악을 청취할 시 청력이 영구 손상될 수 있습니다.

- ▶ 헤드폰을 착용하기 전에 헤드폰의 볼륨을 낮은 레벨로 조절하십시오.
- ▶ 장시간 동안 고음을 듣지 않도록 주의하십시오.

- ▶ 다기능 버튼을 2초간 누릅니다.  
"power on (전원 켜짐)" 및 "connected (연결됨)" 라는 음성 안내가 들릴 것입니다. LED가 청색으로 3회 깜박입니다.

**i** 헤드폰을 켤 때 스마트폰의 Bluetooth가 활성 상태인지 확인합니다.

## 헤드폰 끄기

- ▶ 다기능 버튼을 4초간 누릅니다.  
"power off (전원 꺼짐)"라는 음성 안내가 들릴 것입니다. LED가 적색으로 3회 깜박입니다.

## 볼륨 조절

### 경고

높은 볼륨 레벨로 인한 위험!



높은 볼륨 레벨에서 장기간 음악을 청취할 시 청력이 영구 손상될 수 있습니다. 오디오 음원을 다른 것으로 전환할 때 볼륨이 매우 높으면 청력의 영구적인 손상이 일어날 수 있습니다.

- ▶ 헤드폰을 착용하거나 오디오 음원을 전환하기 전에 볼륨을 낮은 수준으로 조정하십시오.
- ▶ 장시간 동안 고음을 듣지 않도록 주의하십시오.

선호하는 사운드 수준에 따라 음악과 전화 통화를 위한 볼륨을 조정할 수 있습니다.

- ▶ 볼륨/트랙의 + 또는 - 버튼을 한번씩 눌러 볼륨을 높이거나 낮출 수 있습니다. 볼륨이 최소치 또는 최대치까지 올라가면 경고음이 들립니다.

누르기

기능

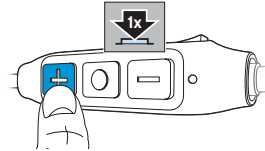

볼륨을 높입니다.

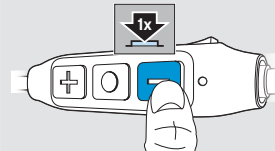

볼륨을 낮춥니다.

### 헤드폰의 배터리 수명 점검

헤드폰이 유틸리티 모드이거나 음악을 재생하거나 전화 통화에 사용 중이 아닐 경우 남은 재생 및 통화 시간을 확인할 수 있습니다.

- ▶ 볼륨/트랙 - 버튼을 빠르게 누릅니다.  
남은 재생 시간을 음성 안내로 들을 수 있습니다.

음성 안내	LED	의미
"recharge headset (헤드셋을 재충전하십시오)"		배터리가 거의 소진된 경우 (2% 미만)
"Below 1 hours play time (재생 시간 1시간 미만)"		배터리가 10% 미만인 경우
"between 1 and 2 hours play time (재생 시간 1~2시간)"		배터리가 20% 미만인 경우
"between 2 and 4 hours play time (재생 시간 2~4시간)"		배터리가 50% 미만인 경우
"between 4 and 6 hours play time (재생 시간 4~6시간)"		배터리가 50% 이상 충전된 경우

### 장치의 배터리 수명 표시기

헤드폰의 배터리 수명도 스마트폰이나 장치의 화면에 표시할 수 있습니다.

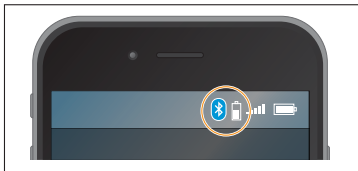

## 음악/비디오 재생하기



오디오 음원이 AAC, aptX 또는 aptX LL 코덱을 지원하면 M2 IEBT SW In-Ear Wireless는 자동으로 놀라운 고해상도 오디오 품질로 음악을 무선 재생합니다. 오디오 음원이 이러한 오디오 코덱을 지원하지 않으면 M2 IEBT SW In-Ear Wireless는 표준 오디오 품질로 음악을 재생합니다.

헤드폰을 사용하여 aptX LL 코덱을 지원하는 장치에서 비디오를 시청하는 경우 사운드와 시각적 미디어의 동기화가 자동으로 최적화되므로 고도로 정확한 오디오-시각적 환경을 제공합니다.

- ▶ 헤드폰을 스마트폰과 페어링 및 연결합니다(14페이지 참고).
- ▶ 스마트폰이나 장치에서 음악/비디오를 재생합니다.  
음악이 M2 IEBT SW In-Ear Wireless 헤드폰을 통해 재생됩니다.

### 음악 재생 제어하기

다음의 음악 기능들은 헤드폰과 장치가 Bluetooth를 사용하여 연결된 경우에만 사용할 수 있습니다. 스마트폰이나 음악 플레이어에 따라 일부 기능이 지원되지 않을 수 있습니다.

#### 음악 재생/일시 정지

▶ 다기능 버튼을 빠르게 누릅니다.

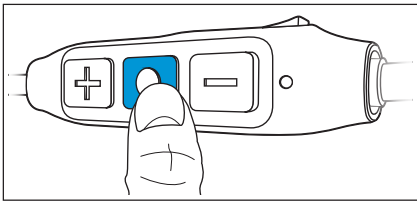

누르기	기능
	음악이 재생되거나 일시 정지됩니다.

#### 다음 트랙 재생

▶ 볼륨/트랙 + 버튼을 1초간 눌러 다음 트랙을 재생합니다.

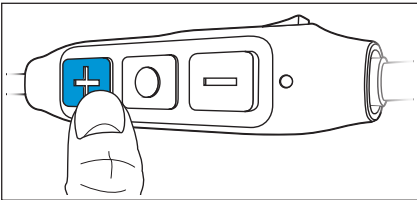

누르기	기능
	재생 목록에서 다음 트랙을 재생합니다.

#### 이전 트랙 재생

▶ 볼륨/트랙 - 버튼을 1초간 눌러 이전 트랙을 재생합니다.

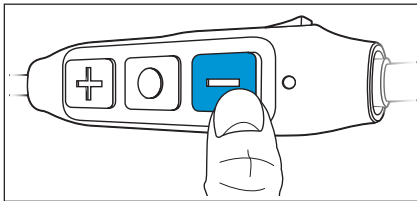

누르기	기능
	재생 목록에서 이전 트랙을 재생합니다.

## 헤드폰에서 전화하기

다음의 통화 기능들은 헤드폰과 스마트폰이 **Bluetooth**를 사용하여 연결된 경우에 사용할 수 있습니다. 스마트폰에 따라 일부 기능을 지원하지 않을 수 있습니다.

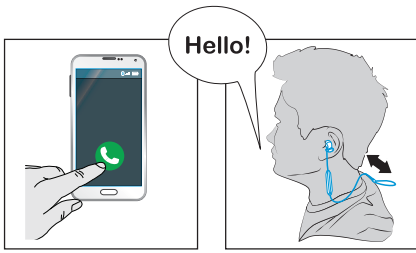

### 전화 걸기

▶ 스마트폰에서 원하는 번호로 전화를 거십시오.

**i** 스마트폰에서 통화를 자동으로 헤드폰으로 이동시키지 않으면 스마트폰에서 M2 IEBT SW In-Ear Wireless (\*\*\*) IE FREE)를 오디오 소스로 선택하십시오(필요하면 스마트폰의 사용 설명서 참고).

### 전화 받기/거부하기/종료하기

헤드폰이 스마트폰과 연결된 상태에서 전화가 걸려오면 헤드폰에서 벨소리가 재생되고 LED가 자주색으로 깜박입니다.

음악 감상 중에 전화를 받으면 통화를 끝낼 때까지 음악이 정지됩니다.

▶ 다음 상황에 따라 다기능 버튼을 누릅니다.

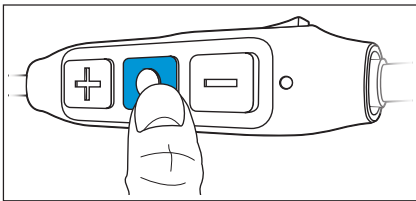



누르기	기능	신호
↓ 1x		전화를 받습니다.
↓ 1x		통화를 종료합니다. "call ended (통화가 종료됨)"
↓ 1s		전화를 거부합니다. "call rejected (전화가 거부됨)"
↓ 1x		걸려오는 전화를 받고 현재 통화를 종료합니다.
↓ 2x		통화를 대기시킵니다.
↓ 2x		걸려오는 전화를 받고 현재 통화를 대기시킵니다.
↓ 2x		2건의 통화 사이에서 전환합니다.
↓ 1s		걸려 온 전화를 거부하고 현재 통화를 계속합니다.



**통화 음소거/음소거 해제**



▶ 통화 중일 때 다기능 버튼을 빠르게 두 번 누릅니다.

누르기	기능	신호
↓ 2x		통화를 음소거합니다.
↓ 2x		통화 음소거를 해제합니다.

**전화를 헤드폰과 스마트폰 간에 전환하기**

전화가 연결되면 헤드폰과 스마트폰 간에 통화를 전환할 수 있습니다.



▶ 다기능 버튼을 1초 동안 길게 누릅니다.

누르기	기능	신호
↓ 1s		헤드폰에서 스마트폰으로 통화를 전환합니다.
↓ 1s		스마트폰에서 헤드폰으로 통화를 전환합니다.

**다시 걸기**

이 기능은 헤드폰이 음악을 재생하거나 전화 통화 중이 아닐 경우 사용할 수 있습니다.



▶ 다기능 버튼을 두 번 누릅니다.

누르기	기능	신호
↓ 2x		마지막으로 걸었던 번호로 다시 겁니다. "redialing (다시 걸기 중)"
↓ 1x		다시 걸기를 취소합니다. "call ended (통화가 종료됨)"

## 음성 제어 기능

이 기능은 헤드폰이 전화 통화 중이 아닐 경우 사용할 수 있습니다.

1. 다기능 버튼을 두 번 누릅니다.

누르기	기능	신호
		음성 제어를 시작합니다. "voice dialing (음성 다이얼)"

2. "Call Jane (Jane에게 전화 걸기)" 과 같은 음성 명령을 말합니다.  
**Bluetooth** 스마트폰에서 Jane에게 전화를 겁니다.

## 보관 및 관리

### 주의

액체는 제품의 전기 장치를 손상시킬 수 있습니다!



제품 하우징 안에 액체가 들어가면 단락을 유발할 수 있으며 전기 장치를 손상시킬 수 있습니다.

- ▶ 본 제품에서 모든 액체를 멀리하십시오.
- ▶ 용제나 세제를 사용하지 마십시오.

### 이어 어댑터 변경

사용자의 이어 커널 크기에 따라 이어 어댑터를 변경할 수 있습니다. 해당 지역의 Sennheiser 파트너로부터 예비 이어 어댑터를 구입할 수 있습니다.

1. 이어 어댑터가 인이어 사운드 터널에서 완전히 분리될 때까지 부드럽게 당기십시오.
2. 새 이어 어댑터를 인이어 사운드 터널에 다시 밀어 넣어 고정합니다. 새 이어 어댑터가 제자리에 완전히 들어갔는지 확인하십시오.

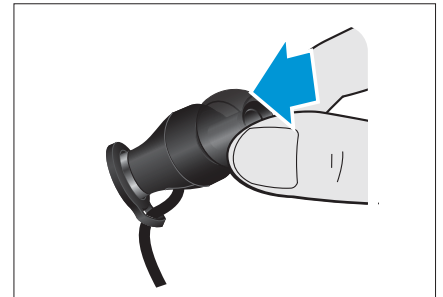
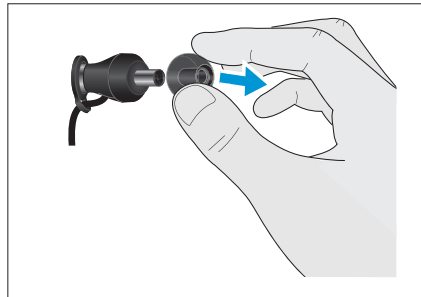

## 보관 및 취급

헤드폰을 적절한 상태로 유지하고, 흠집이 생기거나 긁히는 것을 피하려면 헤드폰을 사용하지 않거나 운반할 때는 항상 운반 상자에 넣으십시오.

## 충전식 배터리 정보

Sennheiser는 헤드폰/이어폰 구입 시 배터리가 최상의 성능을 발휘하는 것을 보증합니다. 구입 시 또는 보증 기간 중 배터리에 명확한 결함이 있는 것으로 의심되는 경우 이어폰/헤드폰을 즉시 Sennheiser 서비스 파트너에게 반납하십시오.

## 문제 해결

문제점	예상 원인	가능한 해결책	페이지
헤드폰의 전원이 켜지지 않습니다.	배터리가 소진되었습니다.	헤드폰을 충전해 주십시오.	13
음성 신호가 없습니다.	헤드폰이 장치와 페어링되지 않았습니다.	페어링을 확인해 주십시오. 필요한 경우 다시 페어링해 주십시오.	14
	볼륨이 너무 낮습니다.	볼륨을 높이십시오.	18
	헤드폰이 꺼졌습니다.	헤드폰을 켜십시오.	17
헤드폰을 연결할 수 없습니다.	스마트폰이 꺼져 있습니다.	스마트폰을 켜 주십시오.	
	스마트폰에서 Bluetooth 기능이 꺼져 있습니다.	스마트폰에서 Bluetooth 기능을 켜 주십시오.	
버튼을 눌러도 헤드폰이 반응하지 않습니다.	헤드폰 기능에 문제가 있습니다.	헤드폰에서 페어링 설정을 삭제하고 다시 페어링해 주십시오.	29

표에 나열되지 않은 문제점이 발견될 경우 또는 제공된 해결책이 효과가 없을 경우 공인 Sennheiser 서비스 센터에 문의해 주십시오.

현재 거주 국가의 Sennheiser 파트너를 찾으려면 [www.sennheiser.com](http://www.sennheiser.com)을 방문하십시오.

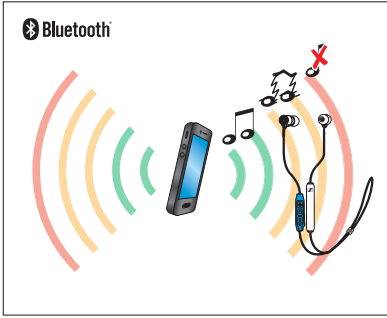

### Bluetooth 사용 가능 거리를 벗어난 경우

무선 통화 및 스트리밍 기능은 스마트폰의 Bluetooth 전송 범위 내에서만 이용할 수 있습니다. 전송 범위는 대개 벽의 두께나 구성 같은 환경적 조건에 따라 달라질 수 있으며, 장애물이 없을 경우 대부분의 스마트폰 및 Bluetooth 장치의 전송 범위는 최대 10미터입니다.

헤드폰이 스마트폰의 Bluetooth 전송 거리를 벗어날 경우 음질이 악화되고 "lost connection (연결 해제)" 이라는 음성 안내가 나옵니다. 이 경우 연결이 완전히 해제될 수 있습니다. Bluetooth 전송 범위를 다시 유지하면 "connected (연결됨)" 라는 음성 안내가 나오고 다시 연결됩니다.

▶ 다시 연결하려면 다기능 버튼을 누릅니다.

### 이전에 페어링된 장치 제거

1. 헤드폰을 페어링 모드로 설정합니다(14페이지 참고).  
LED가 청색과 적색으로 깜박입니다. 헤드폰이 페어링 모드에 있습니다.
2. 볼륨/트랙 + 버튼을 2초간 누릅니다.  
LED가 자주색으로 3회 깜박입니다. 헤드폰이 모든 장치로부터 영구적으로 연결 해제되었으며, 즉시 페어링 모드로 들어갑니다.

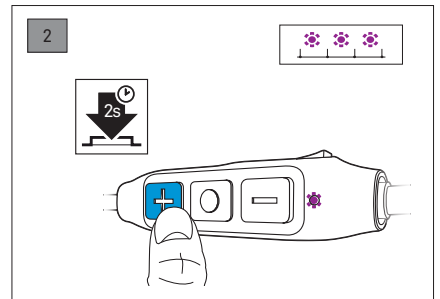
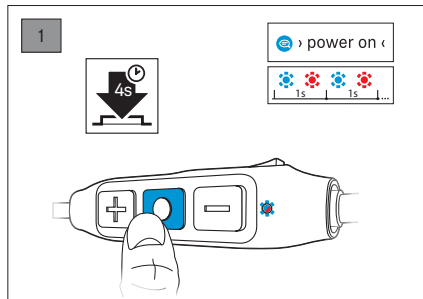

## 규격

In-Ear Wireless 헤드폰

귀 커플링

주파수 응답

트랜스듀서 원리

음압 수준(SPL)

THD (1 kHz, 100 dB)

픽업 패턴(음성 오디오)

입력 전력

작동 시간

온도 범위

표면의 정자기장 최대값

충전 시간

무게

이어 커널

15~22,000 Hz

다이내믹

112 dB (패시브: 1 kHz/0 dBFS)

0.5% 미만

전방향성

3.7 V<sup>DC</sup>, 100 mAh: 충전식 기본형 리튬 폴리머 배터리

5 V<sup>DC</sup>, 500 mA: USB 충전

최대 6시간(A2DP)/ 8.5시간 (HFP)

작동: 0~40°C

보관: -25~70°C

100 mT

1.5시간

약 17 g



Bluetooth

버전

전송 주파수

변조 방식

프로파일

RF 출력 전원

지원 코덱

4.2, class 1

2402~2480 MHz

GFSK, π/4 DQPSK

HFP, AVRCP, A2DP

10 mW (최대)

SBC, AAC, aptX, aptX LL



## 상표

Bluetooth® 단어 마크와 로고는 Bluetooth SIG, Inc.의 등록 상표이며 Sennheiser electronic GmbH & Co. KG는 라이선스 하에 그러한 마크를 사용합니다.

Qualcomm aptX는 Qualcomm Technologies International, Ltd.의 제품입니다. Qualcomm은 미국 및 기타 국가에서 등록된 Qualcomm Incorporated의 상표이며 허가를 받고 사용합니다. aptX는 미국 및 기타 국가에서 등록된 Qualcomm Technologies International, Ltd.의 상표이며 허가를 받고 사용합니다.

여기서 언급된 기타 회사 및 제품 이름은 해당 소유자의 상표입니다.

**Sennheiser electronic GmbH & Co. KG**

Am Labor 1, 30900 Wedemark, Germany  
[www.sennheiser.com](http://www.sennheiser.com)

Publ. 08/18, A04